

サニタリ用デジタル圧力計

DSHI



Daiichi Keiki Mfg.Co.,Ltd.

サニタリ用デジタル圧力計

DSHI

概要

●封入液を必要としない構造

サニタリ用デジタル圧力計シリーズは食品・医薬品・化粧品などのユーザーで使用されることを考慮し、ダイアフラム一体構造を採用しています。封入液なしでダイアフラム背面に直接ひずみゲージを貼り付ける構造で、従来からある隔膜式にはない安心と安全をご提供いたします。

●高輝度LEDで見やすい表示

●IP65相当の保護等級

●長寿命・高精度

●スチーム滅菌処理

圧カスパン以下で150℃までのスチーム滅菌が可能です。



項目	内容		
出力	出力	応答周波数	許容負荷抵抗
	4~20mA 2線式	50Hz	400Ω以下
表示	1999 3½桁 赤色LED		
表示変換速度	約2.5回/秒		
電源	DC24V		
電源・出力ケーブル	φ6.5mm、チューブ入り耐油ケーブル2m		
使用温度湿度範囲	温度：0~50℃(氷結不可) 湿度：0~90%RH(結露不可)		
材質	ボディ・リングカバー：アルミダイキャスト プロントパネル：アクリル 受圧接続部：SUS316L 放熱フィン部：SUS304		
保護等級・質量	IP65相当・約850g(仕様により異なります)		
非直線性	±0.5%R.C.		
ヒステリシス	±0.5%R.C.		
繰り返し性	±0.5%R.C.		
許容過負荷	150%R.C.		
破壊耐圧	1000%R.C.		
温度補償範囲	-5~150℃		結露、氷結不可(測定媒体温度)
許容温度範囲	±0.05%R.C./℃		
零点の温度影響	±0.05%R.C./℃		
出力の温度影響	±0.05%R.C./℃		
プロセス接続	ISO ヘルール		
接液部表面仕上げ	電解複合研磨(Rmax. 0.75)		
スチーム滅菌	max.150℃ 連続可		

※R.C.(Rated Capacity)とは圧カスパンを表します。

優れたダイアフラム一体構造

●食品・医薬品・化粧品に最適なサニタリセンサ

ダイアフラム背面に直接ひずみゲージを貼り付ける構造です。(封入液なし)

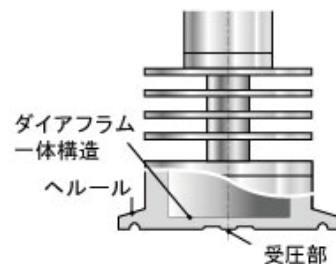

受圧接液部形状

●ヘルールタイプ

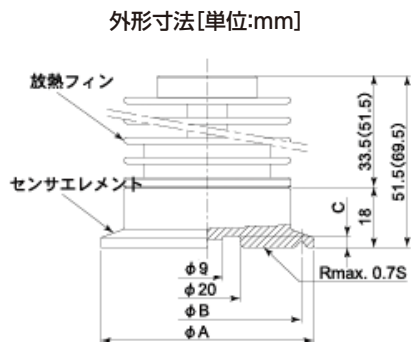

呼び径	定格容量	A	B	C
1.5S	50~100kPa	50.5	43.5	2.4
	500~1000kPa	50.5	43.5	3.5
2S	50~100kPa	64	56.5	2.4
	500~1000kPa	64	56.5	3.5

■サニタリ性の高い受圧面



受圧面(電解複合研磨仕上げ)

※受圧部触手厳禁

接液部は他に類を見ない電解複合研磨仕上げとしました。これにより研磨面に均一な不動態化皮膜が生じやすいため、耐食性の向上を実現しています。また、研磨面の平滑性がきわめて優れているため高い洗浄性を誇っています。

サニタリ用デジタル圧力計 DSHI

形番構成

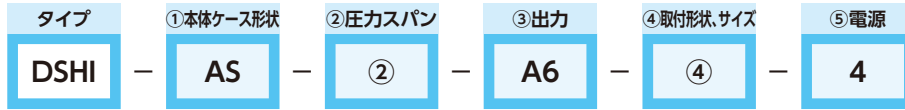

形番選択		仕様
①本体ケース形状	AS	下付直結(ツバなし)
②圧カスパン	—	50K(50kPa) 100K(100kPa) 500K(500kPa) 1000K(1000kPa) 3000K(3000kPa) ※特殊仕様に付きご相談ください
③出力	A6	4~20mA(2線式)
④取付形状、サイズ	F1	ヘルール1.5S
	F2	ヘルール2S
⑤電源	4	DC24V

外形図

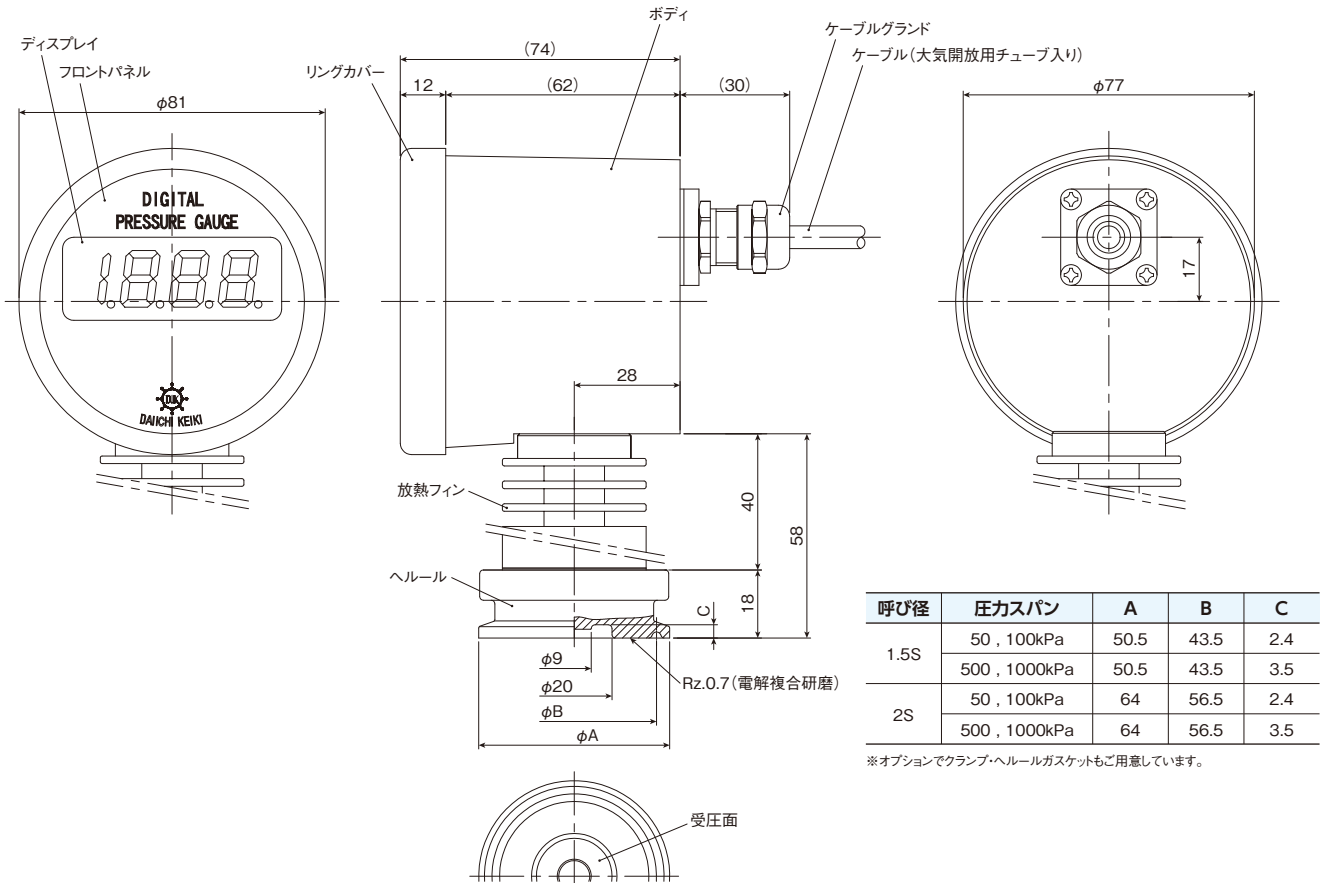

※オプションでクランプ・ヘルールガスケットもご用意しています。

電源・出力用ケーブルグランド

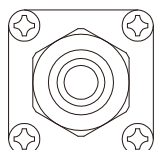

ケーブルグランド : MF9

外部接続図

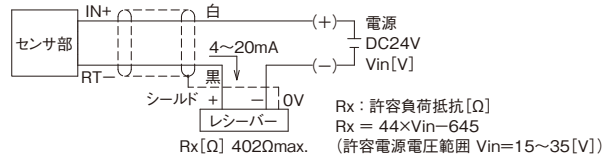

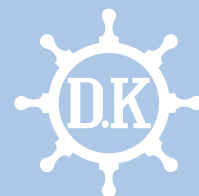

株式会社 **第一計器製作所**

<http://www.daiichikeiki.co.jp>

本社工場 〒660-0823 尼崎市大物町1丁目7番2号
TEL.06-6481-5551 FAX.06-6401-4646

東京営業所 〒140-0013 東京都品川区南大井6-7-9 大森Fビル1階
TEL.03-3768-6761 FAX.03-3768-6663

代理店

ISO 9001 認証取得